

AUTEL[®] MAXISYS[™]

ADAS

ADVANCED DRIVER ASSISTANCE SYSTEM

PORTABLE, SMART AND EFFICIENT **IA600**

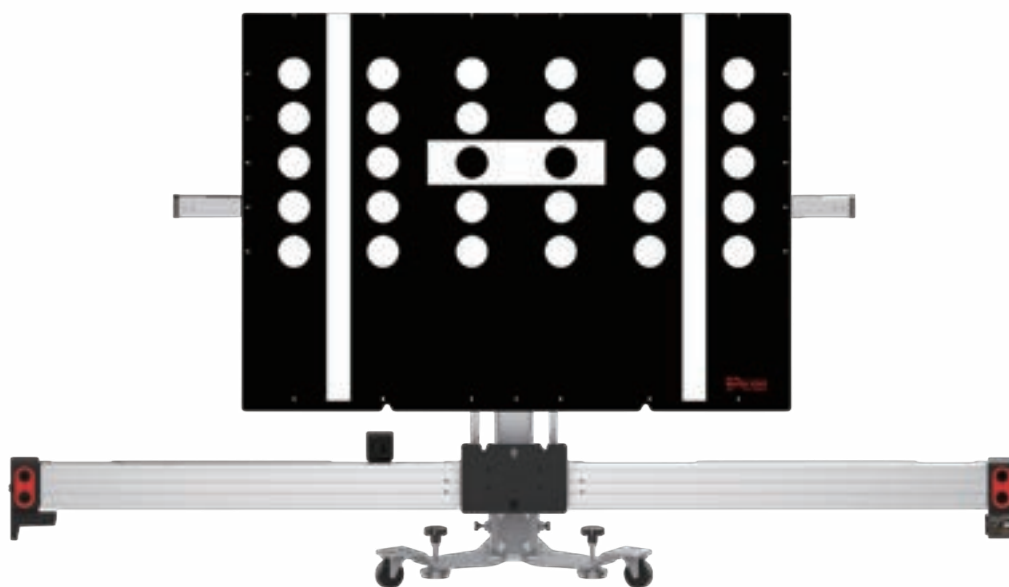

MAXISYS ADAS IA600



現行のMA600メインフレームを、簡単にIA600にアップグレード可能です



※ IA600にアップグレード時は、ハンドルクランクの交換も必要です。

3Dカメラにて短時間で簡単に距離を測定

簡単

3Dカメラポジショニングで簡単に距離を測定します。

短時間

3Dカメラポジショニングにより、1分以内の短時間でキャリブレーションフレームを正確に位置決めが可能です。



3Dカメラポジショニング



ホイールアライメントデータをチェック

ホイールアライメントの データ測定・確認

4輪ホイールアライメントのデータを測定・確認する事により、調整に繋がり、ADASエーミングの精度向上になります。



幅広いモデルをカバーし、スマートで信頼性の高い操作性

カバレッジ95%以上

日本、ヨーロッパ、アメリカ、アジアの95%以上の車種をカバレッジ、アップデートも迅速に対応!

ガイダンス機能

ADASソフトウェアにより、ツール、ターゲットの設定位置等をグラフィックにてガイダンスしてくれます。整備マニュアルを確認することなく、簡単にエーミング作業が可能になります。

診断機能

OEレベルとほぼ同等な診断ソフトおよびエーミングソフトをカバーしていますので、安心して使用できます。



車種を選択



クランプの取り付け手順



ターゲットの取り付け手順

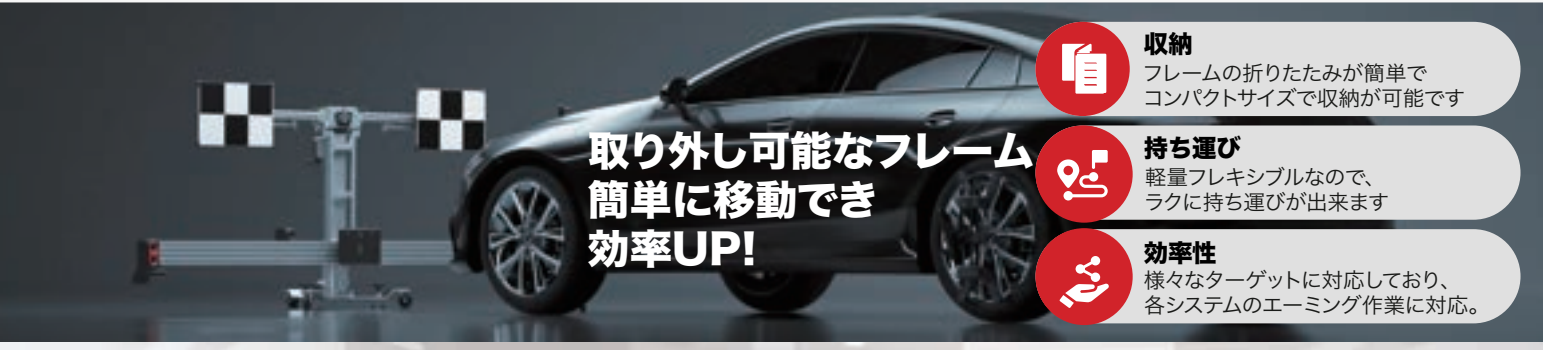

取り外し可能なフレーム 簡単に移動でき 効率UP!



収納
フレームの折りたたみが簡単でコンパクトサイズで収納が可能です



持ち運び
軽量フレキシブルなので、ラクに持ち運びが出来ます



効率性
様々なターゲットに対応しており、各システムのエーミング作業に対応。

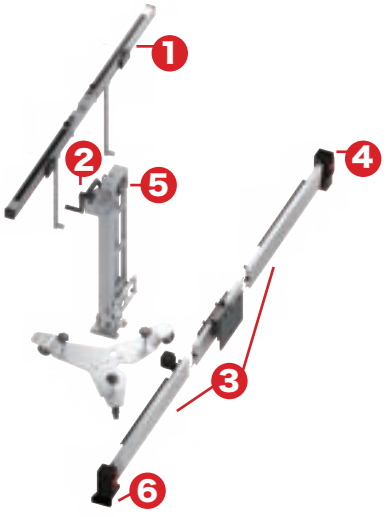

- ① 上部クロスバー
折りたたみ、取り外し可能
- ② ハンドクランク
- ③ 下部クロスバー
左アーム、アームコネクタ、右アーム
3つのセグメントに分割される
- ④ 左カメラユニット
- ⑤ 中央カメラ
- ⑥ 右カメラユニット

フレーム仕様

キャリブレーションフレーム(折りたたんだ状態) (長さ*幅*高さ)	615*690*1055 mm
上部クロスバー(展開した状態)(長さ)	1805 mm
上部クロスバー(折りたたみ式)(長さ)	420 mm
下部クロスバー(長さ)	2767 mm
キャリブレーションフレームの高さ範囲	1055~1755 mm
上部クロスバー高さ範囲	1000~1700 mm
下部クロスバー高さ範囲	300~950 mm
カメラの寸法(長さ*幅*高さ)	1210*630*470 mm
総重量	54 kg
作業温度	-10~50℃
保存温度	-20~60℃

MAXISYS ADAS IA600 PACKAGES



IA600ベーシックセット



TOYOTA/LEXUS LDWII
CSC0601/11



TOYOTA/LEXUS LDWII
CSC0601/15

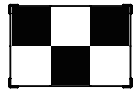

NISSAN LDWII
CSC0601/03-L

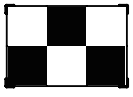

NISSAN LDWII
CSC0601/03-R



HONDA/ACURA LDWII
CSC0601/05



NISSAN/INFINITI LDWII
CSC0601/06-L



NISSAN/INFINITI LDWII
CSC0601/06-R

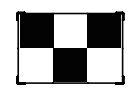

HONDA/ACURA LDWII
CSC0601/08-L

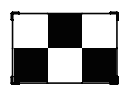

HONDA/ACURA LDWII
CSC0601/08-R



RADAR REFLECTOR STAND
CSC0800



RADAR REFLECTOR(TRIANGLE)
CSC0802/01

IA600アドバンスドセット

※アドバンスドセットはベーシックセットのほか、下記商品が付属しています。

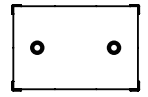

MAZDA LDWII
CSC0601/12

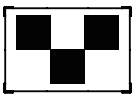

MAZDA LDWII
CSC0601/13-L

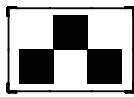

MAZDA LDWII
CSC0601/13-R



MINI LDWII
CSC0601/22-L

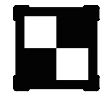

MINI LDWII
CSC0601/22-R

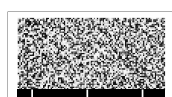

SUBARU LDWII CSC0601/14



DAIHATSU ACC CSC0602/03



SUZUKI LDWII
CSC0601/23-L



SUZUKI LDWII
CSC0601/23-R



DAIHATSU LDWII
CSC0601/26-L



DAIHATSU LDWII
CSC0601/26-R

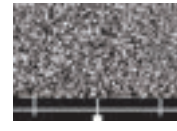

SUZUKI LDWII CSC0601/28

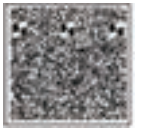

DAIHATSU LDWII CSC0601/27

IA600アップグレードキット

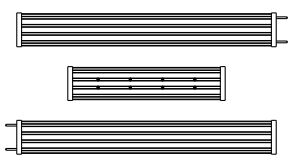

ビームキット
100003583

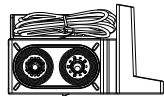

左カメラユニット
(4本のケーブル付き)



中央カメラ

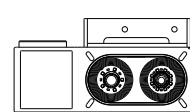

右カメラユニット



ハンドル
100003587

OPTIONS FOR ALL SYSTEMS

様々な作業に汎用性を
備えたADASフレームで機能が充実、
より多くの収益を獲得できます。

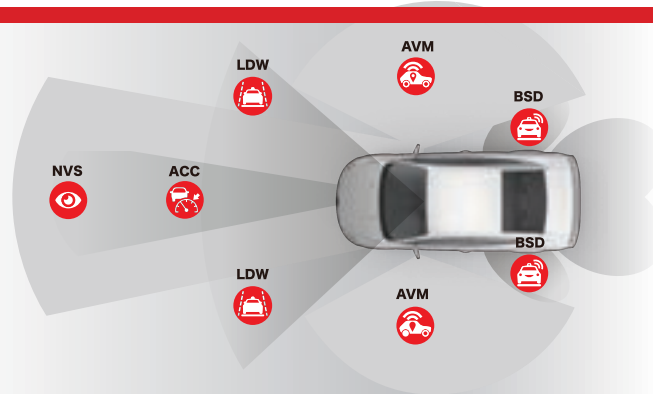

車線逸脱警報 LDW

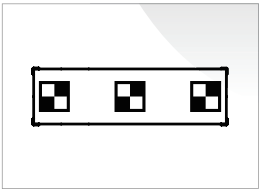

TOYOTA/LEXUS LDWIII
CSC0601/25

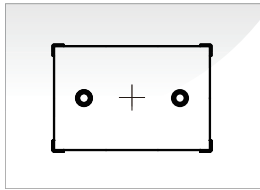

MERCEDES LDWI
CSC0601/02

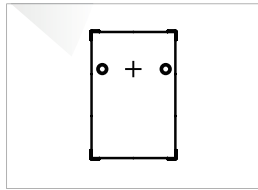

MERCEDES LDWII
CSC0601/19

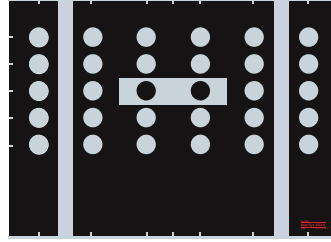

VW/AUDI/PORSCHE LDWI
CSC0601/01

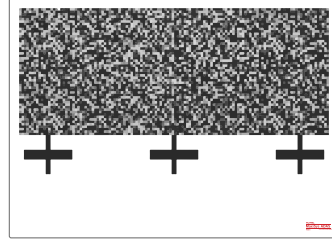

SYBARU LDWII
CSC0601/17

アダプティブクルーズコントロール ACC

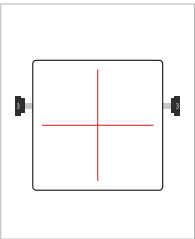

RADAR REFLECTOR (FLAT)
CSC0602/01



VW ADR CALIBRATION PLATE
CSC0602/08

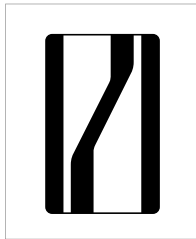

NISSAN RADAR PLATE
CSC0802/03

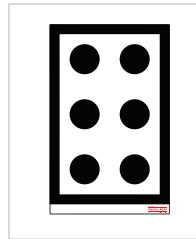

HONDA LANE WATCH
CSC0805/02

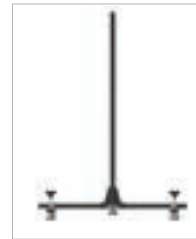

TARGET STAND
CSC0802



DOPPLER SIMULATOR
CSC0605-01

ブラインドスポットディテクション BSD



NEW ITEMS

アラウンドビューモニター AVM

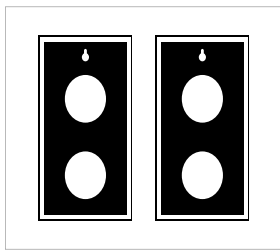

VW AVM
CSC0804/01 (TARGET)
CSC0804/02 (HOLDER)

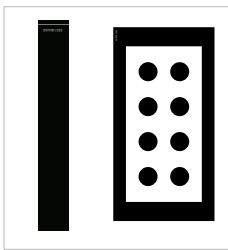

HONDA AVM
CSC1004/02
HONDA AVM
CSC1004/03

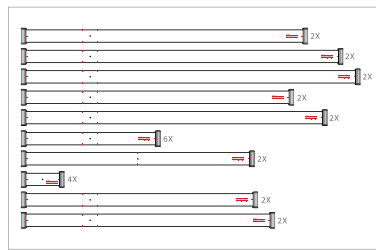

TOYOTA AVM
CSC1004/10

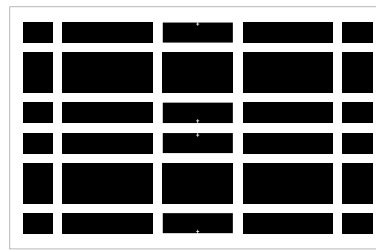

MITSUBISHI AVM
CSC1004/09

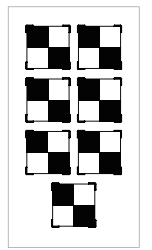

NISSAN AVM
CSC1004/11

ナイトビジョン NVS



VAG/GM NV CARIBRATOR
CSC0603/01

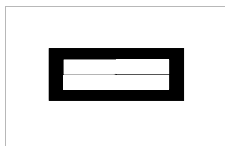

LEXUS NV PATTERN
CSC0603/03



MERCEDES NV PATTERN
CSC0803/01

LIDAR

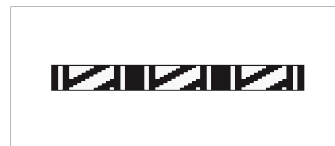

VW/AUDI LIDAR CARIBRATION BOARD
CSC0602/04



TOYOTA LIDAR ELFLECTOR
CSC0802/04

後部衝突警告 RCW

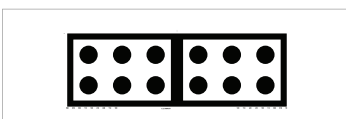

VW RCWI
CSC0806/01

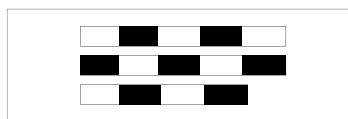

MERCEDES RCWII
CSC1006/02

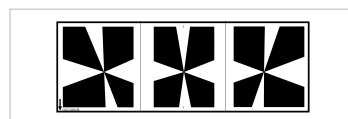

MERCEDES RCWI
CSC1006/01

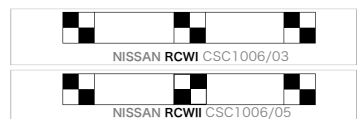

NISSAN RCWII CSC1006/03

NISSAN RCWII CSC1006/05

予算・用途別に選べる4タイプ 特定整備認証スキャンツール

特定整備認証
スキャンツール

オーテル・マキシシスシリーズ
史上最強モデル!

コンパクトでコスパに優れた
エントリーモデル

MaxiSys Ultra

MaxiSys 909

MaxiSys 919

MaxiSys 906Pro



■ 対応車種

国産車はもちろん、米国車及び欧州車まで60以上のカーメーカーに対応。入庫車両を選ぶことができなく、より幅広く多くの顧客獲得が可能です。

- | 国産車 | 輸入車 |
|--|--|
| <ul style="list-style-type: none"> ● 国産乗用車: トヨタ/レクサス、日産、ホンダ、マツダ、スバル、三菱、スズキ、ダイハツ、いすゞ、日野、ふそう、UD | <ul style="list-style-type: none"> ● アメリカ: テスラ、GM、クライスラー、ジープ、フォード ● ドイツ: BMW、MINI、アウディ、オペル、シュコダ・オート、スマート、フォルクスワーゲン、ボルシェ、マイバッハ、メルセデス・ベンツ ● イギリス: アストンマーティン、ジャガー、ベントレー、ボックスホール、ランドローバー、ロールス・ロイス ● フランス: シトロエン、プジョー、ルノー ● イタリア: アバルト、アルファロメオ、イヴェコ、フィアット、フェラーリ、マセラティ、ランチア、ランボルギーニ、プガッティ ● スペイン: セアト ● スウェーデン: ボルボ、サーブ |



トータルケアプログラム(TCP)

ご購入から1年間はトータルケアプログラム(TCP)がご利用いただけます。また、2年目以降も有料で延長が可能です。

サービス内容

回数制限なしのソフトウェア・アップデート*
オーテル・サポートセンターのご利用
期間中の修理料金割引(TCP特別保証付与)

*ソフトウェアは頻りに更新されますので月に1度はアップデートされることをお勧めします。

困った時に安心のオーテル・サポートセンターをご利用いただけます。

お問い合わせご相談ご購入については正規販売代理店もしくは当社(下記)までご連絡ください。

取扱店

AUTEL

商品詳細 ▶



オーテル・インテリジェント・テクノロジー株式会社

〒222-0033 神奈川県横浜市港北区新横浜3-7-7 新横浜アリーナ通りビル 6階
Tel: 045-548-6282 / Fax: 045-345-8589

Email: sales.jp@autel.com / support.jp@autel.com
https://www.autel.com/jp / Youtube: @Autel APAC

YouTube



Instagram



LINE 公 式

